

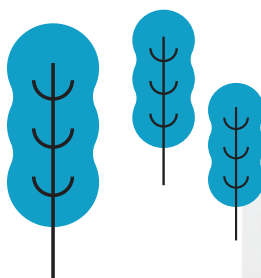

NY VRF GOLVMODELL

Den eleganta och kompakta profilen på enheten används även för produktsortimentet som är avsett för privata bostäder och är enkel att integrera i alla byggnadstyper.



NY VRF GOLVMODELL

1 Stilren och enkel

- Ren och modern europeisk design med smalt djup
- Stilren matt vit färg på panelen
- Tvättbart luftfilter

Den eleganta och kompakta profilen på enheten används även för produktsortimentet som är avsett för privata bostäder och är enkel att integrera i alla byggnadstyper.

Hög kvalitet för bostäder.



Mått:
H x B x D =
750 x 600 x 207 mm

Vikt:
14 kg

Café/Restaurang.



2 Flexibel och enkel installation

Fyra olika monteringar är möjliga:

- Synlig (golv eller vägg)
- Halvt inbyggd
- Fullt inbyggd

Flexibel installation med fyra olika alternativ.

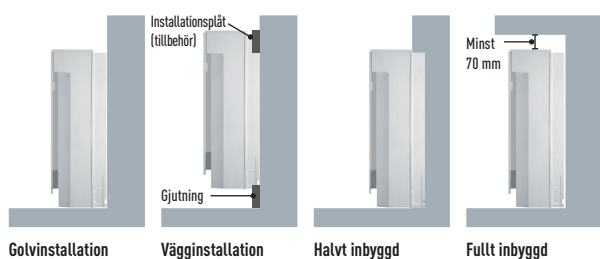

Den kompakta enheten kan installeras i ett begränsat utrymme, såsom under ett fönster. Den är därför en perfekt ersättning för ett befintligt element och värmepanna.



Kompakt och mångsidigt system som kan installeras på en begränsad yta.
Det är en perfekt lösning för eftermontering för att ersätta befintliga element.

3 Funktioner för komfort

- Dubbel luftriktning för maximerad komfort
- Självrengöringsfunktion
- Kompatibel med ny kommersiell WLAN-adapter för molnstyrning

Självrengöringsfunktion.

- Självrengöringsfunktionen kan schemaläggas med fjärrkontroll upp till maximalt 90 minuter efter kylnings-/avfuktningssdrift
- Luftflödet riktas inte direkt mot de boende under självrengöringen

Enkel driftsdesign för enkel användning

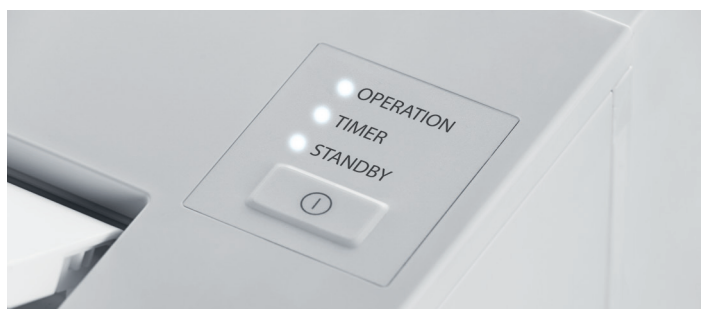

Ny kommersiell WLAN-adapter

Nya Panasonic CZ-CAPWFC1 gränssnittsadapter möjliggör sammankoppling av en eller en grupp av inomhusenheter som styrs av Panasonic Comfort Cloud-appen, vilken möjliggör styrning, övervakning, schemalaggnings och varningar om fel.



Dubbel luftriktning.

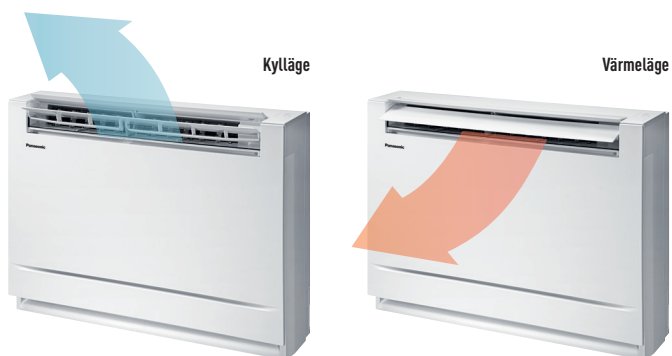

Tvättbart luftfilter

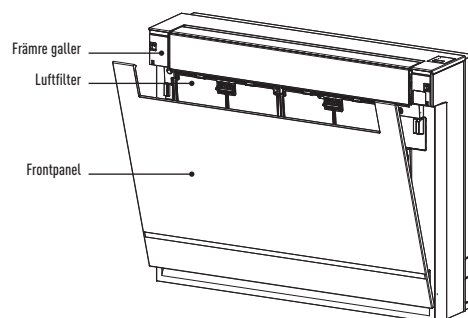

Datanavi, ett nytt sätt att ansluta.



Snabbt och enkelt supportverktyg med din smartphone

Bara genom att hålla upp din smartphone framför LED-displayen på fjärrkontrollen (CZ-RTC5B) får du supersnabbt användbar systeminformation om luftkonditioneringen via Panasonic Light ID-teknologi.

- Läs in och spara systeminformation om luftkonditioneringen
- Enkel åtkomst till handboksdatabasen
- Driftsättning, informationsdatahistorik av F-gaskontroll

Panasonics unika Light ID-teknologi.

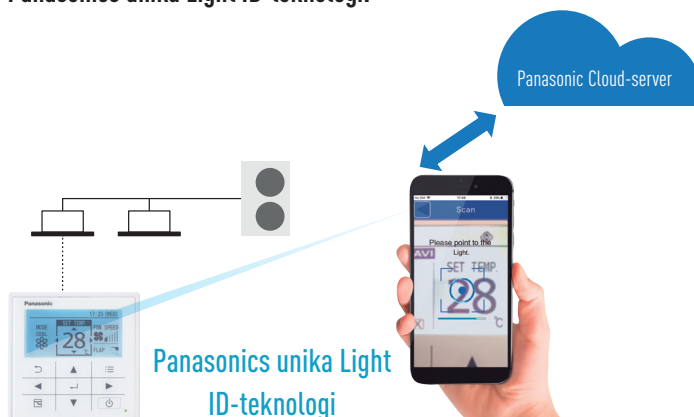

Ny G1-typ golvmmodell



Modell		S-22MG1E5A	S-28MG1E5A	S-36MG1E5A	S-45MG1E5A	S-56MG1E5A
Kylkapacitet	kW	2,20	2,80	3,60	4,50	5,60
Ingångseffekt kylning	W	18,00	18,00	20,00	26,00	29,00
Driftström kylning	A	0,18	0,18	0,21	0,23	0,25
Uppvärmningskapacitet	kW	2,50	3,20	4,20	5,00	6,30
Ingångseffekt uppvärmning	W	19,00	19,00	21,00	27,00	30,00
Driftström uppvärmning	A	0,18	0,18	0,22	0,24	0,26
Fläkttyp		Tvärflöde		Tvärflöde	Tvärflöde	Tvärflöde
Luftvolym	Kyla (hög/medel/låg)	m³/min	9,20/7,50/6,00	9,20/7,50/6,00	9,70/8,20/6,00	10,50/9,00/6,50
	Värme (hög/medel/låg)	m³/min	9,70/8,00/6,50	9,70/8,00/6,50	10,20/8,70/6,50	11,00/9,50/7,00
Ljudtryck (hög/medel/låg)	dB(A)	38/34/29		39/35/29	42/37/30	
Mått	H x B x D	mm	600x750x207		600x750x207	600x750x207
Nettovikt		kg	14		14	14
Röranslutningar	Vätskerör	Tum (mm)	1/4(6,35)		1/4(6,35)	1/4(6,35)
	Gasrör	Tum (mm)	1/2(12,70)		1/2(12,70)	1/2(12,70)

* Infraröd fjärrkontroll (CZ-RWS3) kräver ingen mottagare som tillval. Mottagaren ingår i leveransen av enheten.

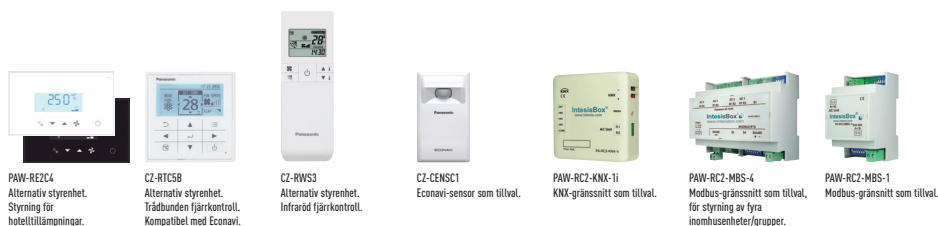

PAW-REZC4 Alternativ styrenhet. Styrning för hotelltillämpningar.
 CZ-RTCSB Alternativ styrenhet. Trådbunden fjärrkontroll. Kompatibel med Econavi.
 CZ-RWS3 Alternativ styrenhet. Infraröd fjärrkontroll.
 CZ-CENS1 Econavi-sensor som tillval.
 PAW-RC2-KNX-II KNX-gränssnitt som tillval.
 PAW-RC2-MBS-4 Modbus-gränssnitt som tillval, för styrning av fyra inomhusenheter/grupper.
 PAW-RC2-MBS-1 Modbus-gränssnitt som tillval.

VRF Smart Connectivity+

	SED-WDC-G-5045 Trådlös dörr-/fönstersensor.		SED-MTH-G-5045 Vägg-/takmonterad rörelse-/temperatur-/fuktsensor.
	SED-CO2-G-5045 CO ₂ temperatur-/fuktsensor.		SED-WLS-G-5045 Vattenläckagesensor.

Referens	Beskrivning
SER8150R0B1194	Pana Net Con, RH, No PIR, SE Brand, R1R2
SER8150R5B1194	Pana Net Con, RH, PIR, SE Brand, R1R2
VCM8000V5094P	Trådlöst ZigBee Pro kommunikationskort
SED-TRH-G-5045	Sensor med rumstemperatur och fuktighet

* Dessa tillbehör kräver integrationsstöd av system på plats.

28% ECONAVI	SJÄLVDIAGNOS	AUTOMATISK FLÄKT	FUKTSTYRNING AVFUKT.	AUTOMATISK OMSTART
-----------------------	--------------	------------------	----------------------	--------------------

Econavi. En intelligent rörelsedetektor med en ny dagsjussensor som kan upptäcka och reducera onödig förbrukning genom att optimera luftkonditioneringens drift i enlighet med rummets tillstånd. Du kan spara energi med en enkel knapptryckning. — Självdagnostisk funktion. Genom att använda elektroniska reglerventiler lagras tidigare varningar. Detta gör det enklare att diagnostisera funktionstfel, vilket minskar underhållsarbete och därmed också kostnader. — Automatisk fläktdrift. Praktisk mikroprocessorstyrning justerar automatiskt fläkthastigheten till hög, medel eller låg efter rumsgivaren och upprätthåller ett bekvämt luftflöde i hela rummet. — Mild Dry (lätt avfuktning). "Mild Dry"-funktionen ger dig komfort genom en periodisk styrning av kompressorn och inomhusenhetens fläkt. Den avfuktar effektivt i enlighet med rumstemperaturen. —

TILLVAL WLAN	ANSLUTNING FASTIGHETSSYSTEM
--------------	-----------------------------

Automatisk omstart. Automatisk omstart efter strömbrott. Även efter ett strömbrott kan den förinställda driften återupptas när strömmen kommer tillbaka. — Internetstyrning. Internetstyrning är nästa generations system som ger en användarvänlig fjärrstyrning av luftkonditioneringar och värmepumpar, var du än befinner dig, med hjälp av en smartphone och surfplatta med Android eller iOS eller en PC via internet. — Fastighetssystemanslutning. Kommunikationsporten kan integreras i inomhusenheten och ger en enkel anslutning till, och styrning av, din Panasonic-värmepump för ditt hem- eller fastighetssystem.

Panasonic®

För att ta reda på hur Panasonic tar hand om dig, logga in på: www.aircon.panasonic.eu

Panasonic Marketing Europe GmbH
 Panasonic Air Conditioning
 Hagenauer Strasse 43, 65203 Wiesbaden, Tyskland

heating & cooling solutions

